



Искусственный камень 2016

W & G AG (ГЕРМАНИЯ)

Искусственный камень GetaCore - это идеальный материал для рабочих поверхностей и элементов интерьера с возможностью придания им всевозможных форм.

Основные области применения материала:

- ▶ кухонные рабочие поверхности в т.ч. криволинейные
- ▶ столешницы со встроенными мойками
- ▶ барные стойки
- ▶ внутренняя отделка помещений
- ▶ подоконники, стены, откосы, двери
- ▶ различные предметы интерьера
- ▶ умывальники
- ▶ фасадные панели

Из чего состоит искусственный камень GetaCore®?

Связующий компонент:

- ▶ акриловая смола (PMMA, Полиметилметакрилат) 40%, придает материалу термопластичность и эластичность

Основной компонент:

- ▶ тригидрат алюминия (гидроксид алюминия) 60%, придает термостойкость

Толщина: 3 мм / 10 мм

Основные достоинства материала по сравнению с альтернативными акриловыми материалами:

- ▶ Высокая степень термопластичности
- ▶ Высокие европейские стандарты качества (классифицирование свойств материала по DIN EN-438 по стандарту DIN 68861)
- ▶ Удобный размер листа: 4100 мм x 1250 мм,
Толщина: 3 мм / 10 мм. 4100 мм x 625 мм, 2050 мм x 1250 мм
- ▶ Структура и оттенок одного декора практически идентичны независимо от времени выпуска партии и могут использоваться в одном изделии – безотходность материала
- ▶ Материал прошел первоначальную промышленную обработку (меньше шлифовальных работ после монтажа). Высокий уровень шлифовки.
- ▶ Устойчив к перепадам температуры (-50°C до +60°C по DIN-норме 426)
- ▶ Незначительная усадка (max 0.05% при 100°C /24ч)
- ▶ Отсутствие в составе стирола – абсолютная экологичность и безопасность для здоровья!
- ▶ Возможны мойки и умывальники в цвет столешницы
- ▶ Гранулят на всю толщину камня - идентичность декоров с двух сторон



Столешница - GC 7557



Столешница и мойка-модуль - GC 2011



Столешница с фигурным кантом - GCV 142

Свойства материала GetaCore®



безопасен при контакте с пищей



теплостоек до 180°C (горячие сковороды с плиты ставить ЗАПРЕЩЕНО)



приятный и теплый на ощупь



легкий уход-удаление пятен обычным моющим средством



устойчив к УФ-лучам



устойчивость к чистящим средствам



экологичный продукт



ремонтпригоден, легко реставрируется и шлифуется

КОЛЛЕКЦИЯ ДЕКОРОВ ИСКУССТВЕННОГО КАМНЯ

НОВИНКА: AVVIATO – самый светлый из всех цветов.

Он выглядит элегантно и консервативно. Подходит для каждой кухни, ванной комнаты, любого другого помещения. Новое, ЭКОНОМИЧНОЕ РЕШЕНИЕ для интерьерера не зависимо от стиля. Белый цвет – один из самых любимых цветов у дизайнеров. Он позволяет зрительно расширить пространство, наполняет его светом. С помощью белого можно скорректировать размеры и форму комнаты. Но самое главное – белый идеально сочетается абсолютно со всеми цветами, подчеркивая их самые выгодные характеристики.

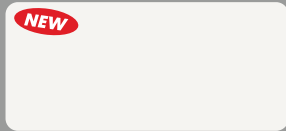

| AV 2015 | Avviato solid white

GetaCore®

VENETO
(мраморная
коллекция)

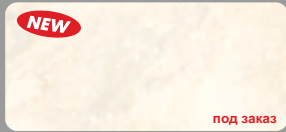

| GCV 223 | marmo padola



| GCV 239 | marmo piave



| GCV 478 | marmo livenza

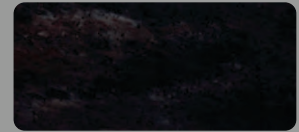

| GCV 142 | marmo meduna

УНИ



| GC 2011 |



| GC 2002 |



| GC 2004 |



| GC 2007 |



| GC 3008 |



| GC 1001 |

МЕЛКАЯ | КРУПНАЯ ФРАКЦИЯ



| GC 2245 |



| GC 2252 |



| GC 2232 |



| GC 4422 |

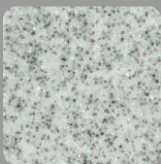

| GC 4143 |



| GC 9923 |



| GC 3737 |



| GC 4732 |



| GC 7312 |



| GC 7193 |



| GC 6172 |

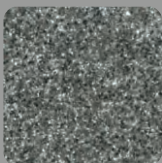

| GC 4712 |

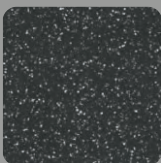

| GC 1122 |

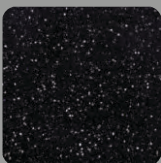

| GC 1112 |



| GC 2258 |



| GC 2388 |

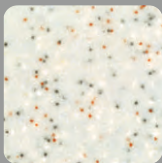

| GC 2371 |



| GC 3674 |



| GC 3391 |



| GC 3328 |



| GC 3322 |



| GC 2423 |

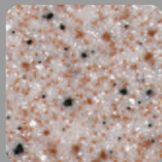

| GC 6421 |



| GC 5242 |



| GC 4439 |



| GC 4715 |

С БЛЕСТКАМИ S-ФРАКЦИЯ | СУПЕР-КРУПНАЯ T-ФРАКЦИЯ | КРУПНАЯ R-ФРАКЦИЯ



| GCS 356 |



| GCS 415 |



| GCS 176 |

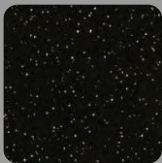

| GCS 189 |



| GCT 236 |

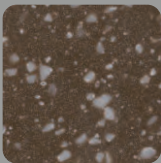

| GCR 783 |



| GCTR 29 |

КАЧЕСТВЕННЫЕ ХАРАКТЕРИСТИКИ



Безопасный при контакте с пищевыми продуктами согласно 32 стандартам EN 1186 и EN 13130



Жаростойкий до 180°C согласно стандарту ISO 19712 (горячие сковороды с плиты ставить ЗАПРЕЩЕНО)



Светостойкость соответствует полю 6 по шкале BWS согласно стандартам ISO 4892, ISO 105-B02 и ISO 105-A02



Позволяет реализовывать бесшовное на вид клеевое соединение



Легко поддается чистке



Тёплый на ощупь благодаря отличным физическим свойствам материала



Ремонтопригодный, поддается обновлению посредством дополнительного шлифования



Устойчивый к воздействию бытовых химикатов согласно стандарту ISO 19712

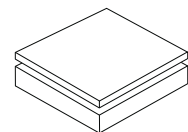

Размеры плит

Толщина: 3/10 мм
Длина: 4100 мм
Ширина: 1250 мм

Возможна поставка в других размерах и толщинах под заказ

ПОЖАЛУЙСТА, ОБРАТИТЕ ВНИМАНИЕ

Следы обычной эксплуатации в виде царапин и помутнений неизбежны и более заметны на ярких и зеркально-глянцевых тёмных декорах. В декорах GetaCore, особенно одноцветных, по причинам связанным с технологией производства, могут изредка попадаться едва заметные посторонние включения.



Мойки из искусственного камня GetaCore® Производство «Одиссей»

Для подклеивания в столешницу из аналогичного материала

МОЙКИ ДЛЯ КУХНИ

Модель ГС ОП-450

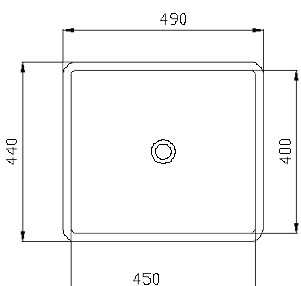

① Толщина моек – 10 мм
Мойки собственного производства. Клееные.

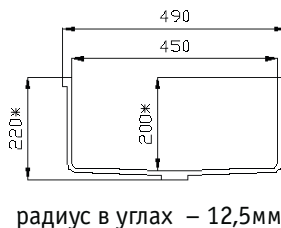

радиус в углах – 12,5мм



Модель ГС ОП-340

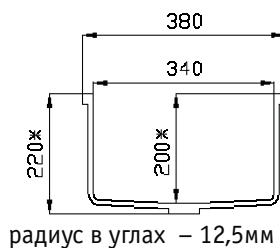
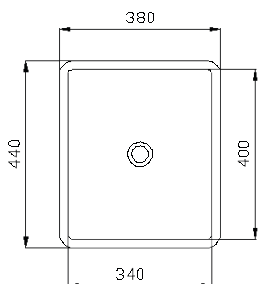

радиус в углах – 12,5мм



Модель ГС ОП-160

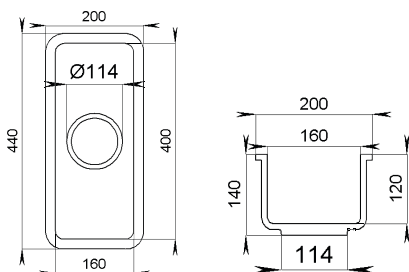

радиус в углах – 12,5мм

Декоры для данных моделей
моек согласно коллекции
декоров GetaCore.

Есть ограничения по декорам.

МОЙКИ ДЛЯ ВАННОЙ

Модель ГС ОВП -465

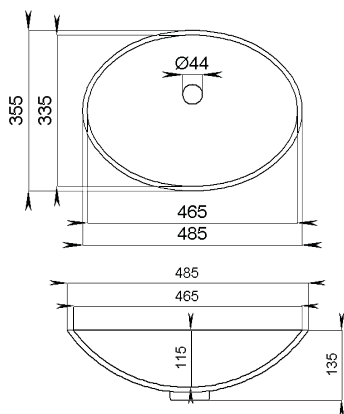

*+/-10мм возможны отклонения



Под заказ возможно изготовление в декорах HiMacs, Staron и т.д. по согласованию
Возможно изготовление моек в других размерах под заказ

Типы фасок, используемых при производстве изделий из искусственного камня GetaCore®:



Ф 3 x 45°*

Для искусственного камня GetaCore толщиной 3 мм и 10 мм



Тип Ф2

Для искусственного камня GetaCore толщиной 10 мм

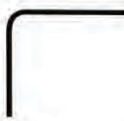

Ф R=3 мм

Для искусственного камня GetaCore толщиной 3 мм и 10 мм

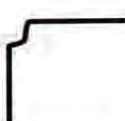

Тип Ф3

Для искусственного камня GetaCore толщиной 10 мм



Тип Ф1

Для искусственного камня GetaCore толщиной 10 мм



Тип Ф4

Для искусственного камня GetaCore толщиной 10 мм

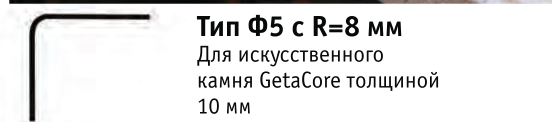

Тип Ф5 с R=8 мм

Для искусственного камня GetaCore толщиной 10 мм

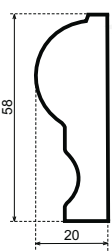

Одиссей №1

Для искусственного камня GetaCore толщиной 20 мм (10+10 мм)



Одиссей №2

Для искусственного камня GetaCore толщиной 20 мм (10+10 мм)

* Фаска Ф 3 x 45° из-за возможно видимого шва рекомендуется в декорах: GCR 783, GC 4282, GCS 434, GCS 415, GC 6001, GC 7002, GC 1001, GC 3005, GC 7557, GC 7761, GC 2007, GC 2004, GCV 239, GC 478

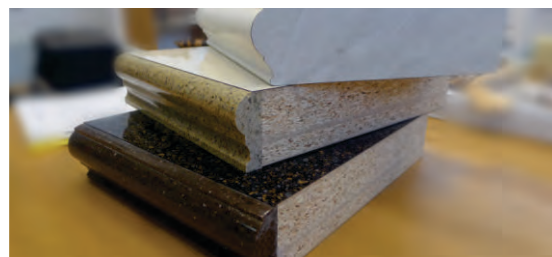
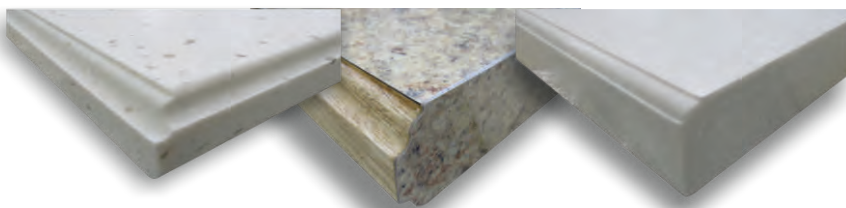

Дополнительно к столешнице Вы можете заказать:

- ▶ Стеновую панель из GetaCore®
- ▶ Плинтус для соединения столешницы со стеной (рис. 1)
- ▶ Интегрированный плинтус* (рис.1, тип 3)
- ▶ Аквастоп (рис. 2)
- ▶ Большой выбор кантов: размер 35 мм и 42 мм всех декоров складской программы

рис. 1



рис. 2 аквастоп



Столешница с аквастопом «Каскад» в студии Никаса Сафронова

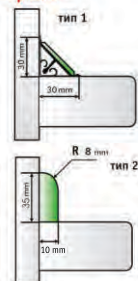
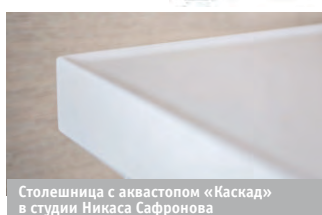
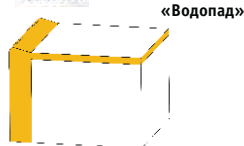
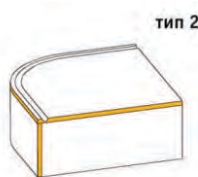

* Интегрированный плинтус из-за возможно видимого шва не рекомендуется в декорах: GCR 783, GC 4282, GCS 434, GCS 189, GCS 265, GCS 692, GCS 415, GC 6001, GC 7002, GC 3005, GC 1001, GC 2004, GC 2007, GC 7761, GC 7557, GCV 239, GCV 478

ОБУЧЕНИЕ

Наша фирма проводит семинары по работе с искусственным камнем GetaCore® и его применению. Семинар проводится непосредственно на производстве, где Вы сможете увидеть все профессиональные секреты по работе с GetaCore® и задать мастеру все интересующие Вас вопросы. Мы так же проводим семинары по расчету изделий из искусственного камня.

Запишитесь на семинар по тел./ф.: (495) 956-60-75 или отправьте заявку на наш e-mail: odyssey@odyssey.ru

Пожалуйста, укажите в заявке название Вашей компании, количество участников, ФИО участников, контактные телефоны для обратной связи

Наш представитель в регионе:

www.odyssey.ru
www.getacore.ru
www.kuhni-laerta.ru

Центральный офис «Одиссей-Комплект»
МО, г. Мытищи, Осташковское ш., вл. 5, стр. 1, оф. 9
+7 (495) 956-60-75
odyssey@odyssey.ru, [skype: odyssey-complex](https://skype.com/odyssey-complex)

Производственно- складской комплекс «Одиссей-Комплект»
Калужская обл., Боровский р-н, п. Ворсино, ул. Лыскина, вл. 7
+7 (499) 681-88-88
info3@odyssey.ru, [skype: odyssey.info](https://skype.com/odyssey.info)

Фирменные салоны:

г. Москва, Нахимовский пр., 24
Выставка «ЭКСПОСТРОЙ»
пав. 3, эт. 1, сектор В, место 173
+7 (495) 721-34-09 (10)
+7 (916) 901-02-99
+7 (499) 681-88-88 доб. 530
solga@odyssey.ru

г. Москва, м. Бибирево
ТВК «Миллион Мелочей»
ул. Пришвина, 26, этаж 2, секция D01
+7 (985) 381-04-06
+7 (499) 681-88-88 доб. 535
mm@odyssey.ru

Калужская обл., п. Ворсино,
Салон при фабрике
ул. Лыскина, вл. 7
+7 (499) 681-88-88
+7 (980) 710-99-58
e-mail: salon@odyssey.ru
[skype: odyssey.salon](https://skype.com/odyssey.salon)

г. Новосибирск,
ТВК «Большая Медведица»,
ул. Светлановская, 50,
2 этаж, сектор 29
+7 (383) 303-43-17
+7 (913) 386-04-39
nsib-salon@odyssey.ru
[skype: odyssey.nsb-salon](https://skype.com/odyssey.nsb-salon)

г. Казань, ТЦ «Савиново»,
пр-т Ямашева, 93, 5 этаж
+7 (843) 590-86-87
+7 (986) 720-13-42
kazan-salon@odyssey.ru
[skype: odyssey.kazan-salon](https://skype.com/odyssey.kazan-salon)